



Севкавурентген-Д®



Один из ведущих отечественных производителей и поставщиков современного высокотехнологического рентгенодиагностического оборудования и штативных медицинских устройств

Каталог продукции



361115, КБР
г. Майский
ул. 9 Мая, 181



+7 (86633) 2-14-60
8 800-222-03-23



sales@skrz.ru



www.skrz.ru

СОДЕРЖАНИЕ

КОМПЛЕКС РЕНТГЕНОВСКИЙ ДИАГНОСТИЧЕСКИЙ "ДИАКОМ-РЭЙ".....	6
КОМПЛЕКС РЕНТГЕНОВСКИЙ ДИАГНОСТИЧЕСКИЙ "ДИАКОМ" НА 3 РАБОЧИХ МЕСТА.....	7
КОМПЛЕКС РЕНТГЕНОВСКИЙ ДИАГНОСТИЧЕСКИЙ "ДИАКОМ" ТЕЛЕУПРАВЛЯЕМЫЙ.....	8
КОМПЛЕКС РЕНТГЕНОВСКИЙ ДИАГНОСТИЧЕСКИЙ "ДИАКОМ-НЕО".....	9
ФЛЮОРОГРАФ ЦИФРОВОЙ "АРС - ФЛЮОРО"	10
АППАРАТ РЕНТГЕНОВСКИЙ ДЛЯ СНИМКОВ АРС- "ДИАКОМ".....	11
АППАРАТ РЕНТГЕНОВСКИЙ ПАЛАТНЫЙ "ПАРУС", исполнение 2.....	12
АППАРАТ РЕНТГЕНОВСКИЙ ПАЛАТНЫЙ "ПАРУС", исполнение 4.....	13
МАММОГРАФ РЕНТГЕНОВСКИЙ МР-"ДИАМАНТ"	14
ПЕРЕДВИЖНЫЕ РЕНТГЕНОВСКИЕ КОМПЛЕКСЫ.....	15
УСТРОЙСТВА ШТАТИВНЫЕ РЕНТГЕНОВСКИЕ МЕДИЦИНСКИЕ.....	16
ПРОГРАММНОЕ ОБЕСПЕЧЕНИЕ ДЛЯ МЕДИЦИНЫ.....	18
РАС С ИСТЕМЫ.....	19
ДОПОЛНИТЕЛЬНЫЕ КОМПЛЕКТУЮЩИЕ К РЕНТГЕНОВСКИМ МЕДИЦИНСКИМ КОМПЛЕКСАМ И АППАРАТАМ.....	20
ПАРТНЕРЫ.....	21

О КОМПАНИИ



ООО "Севкаврентген-Д" - правопреемник старейшего специализированного предприятия Кабардино-Балкарии - завода "Севкаврентген", основанного в 1958 году.

Сегодня "Севкаврентген-Д" - один из ведущих производителей и поставщиков современного рентгенодиагностического оборудования и единственный в России производитель штативных устройств медицинского назначения.

Основными инструментами для достижения успеха компании являются: эффективное производство, отличный дизайн изделий, рациональная цена, продуманная сеть распространения товара.



Австрийская делегация во главе с вице-президентом Федеральной палаты экономики Рихардом Шенцем в производственных цехах завода "Севкаврентген-Д" г. Майский, 2016 г.



Глава КБР К.В. Кокови полномочный представитель президента РФ в СКФО А.А. Матовников в производственных цехах завода "Севкаврентген-Д" г. Майский, 2018 г.



Министр Минпромторга РФ Д.В. Мантуров в цехах завода "Севкаврентген-Д" г. Майский, 2020 г.



Министр Минздрава РФ М.А. Мурашко на стенде компании "Севкаврентген-Д" выставка "Здравоохранение Урала" г. Екатеринбург, 2022 г.

ПРОИЗВОДСТВО. СЕРВИС.

ООО «Севкав рентген-Д» осуществляет полный цикл производства рентгеновского оборудования.

РАЗРАБОТКА И ПРОЕКТИРОВАНИЕ 3D МОДЕЛИ.

Команда конструкторов и технологов разрабатывает 3d модели, используя современные программные средства.

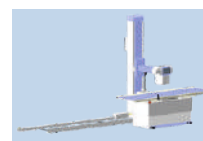

ИЗГОТОВЛЕНИЕ ОСНОВНЫХ УЗЛОВ И ДЕТАЛЕЙ.

Цех станков с числовым программным управлением оснащен высокоточным и высокопроизводительным оборудованием известных своей надежностью брендов HAAS, TRUMPF и AMADA.



РАЗРАБОТКА И ИЗГОТОВЛЕНИЕ ЭЛЕКТРОННЫХ ПЛАТ УПРАВЛЕНИЯ. ИНТЕГРАЦИЯ.

Собственная группа электронщиков и программистов позволяет не только осуществлять взаимодействие всех подразделений и вести электронный документооборот, но и разрабатывать программные продукты для медицины. Кроме того на предприятии функционирует линия монтажа печатных плат.

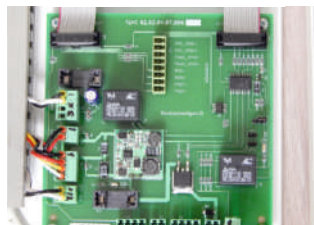
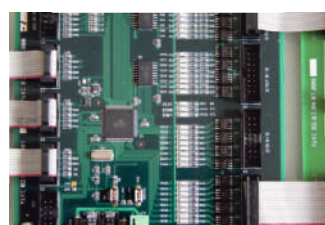

ОРГАНИЗАЦИЯ СБОРКИ.

Осуществляется квалифицированным персоналом и соответствует всем требованиям безопасности.

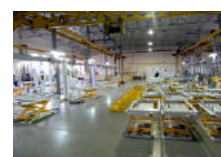

ТЕХНИЧЕСКИЕ ИСПЫТАНИЯ, ТЕСТИРОВАНИЕ.

Тестирование и отладка осуществляется в специально оборудованных помещениях – испытательных боксах.



ВВОД В ЭКСПЛУАТАЦИЮ. СЕРВИСНОЕ ОБСЛУЖИВАНИЕ.

Компания уделяет огромное внимание не только производству, но и техническому обслуживанию оборудования. На предприятии организована сервисная служба, состоящая из высококвалифицированных специалистов. Также развита сеть сервисных центров, выполняющих весь комплекс работ в течении гарантийного и постгарантийного периода.

Ежегодно на предприятии проводятся семинары-практикумы по монтажу и обслуживанию выпускаемого оборудования, для последующего сотрудничества.

КОМПЛЕКС РЕНТГЕНОВСКИЙ ДИАГНОСТИЧЕСКИЙ "ДИАКОМ-РЭЙ"

Комплекс рентгеновский диагностический "Диаком-Рэй"

по ТУ 26.60.11-013-86112671-2021 на 2 рабочих места

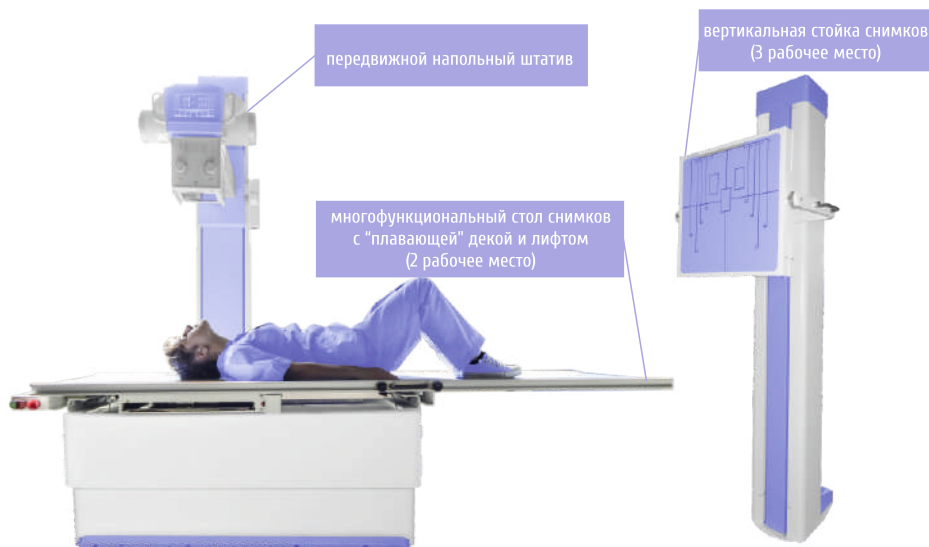

Комплектность

- Стол со штативом снимков;
- Стойка снимков;
- Коллиматор;
- Высокочастотный генератор;
- Излучатель рентгеновский диагностический;
- Комплект высоковольтных кабелей;
- Набор рентгенозащитной одежды;
- Дозиметр рентгеновского излучения;
- Разрешительные документы на поставляемое оборудование;
- Паспорт и Руководство пользователя;
- Монтажные принадлежности.

Рентгенодиагностический комплекс на два рабочих места «Диаком-Рэй» соответствует всем современным требованиям визуализации. Комплексы «Диаком-Рэй» объединяют в себе надёжную технологию получения цифровых изображений высокого качества с простым и интуитивно понятным графическим пользовательским интерфейсом.

Горизонтальное и вертикальное перемещение излучателя с возможностью вращения $\pm 180^\circ$ обеспечивает полипроекционность исследований. Размеры плавающей деки и ее перемещения, а также перемещения решетки Буки, позволяют охватить полностью все анатомические области пациента.

Оперативность исследований, высокое качество получаемых снимков с минимальными визуальными искажениями, надежность и производительность – основные особенности комплекса "Диаком-Рэй".

Возможные цифровые решения:

Система компьютерной радиологии с комплектом CR кассет



Беспроводной переносной плоскопанельный детектор с автоматизированным рабочим местом Лаборанта

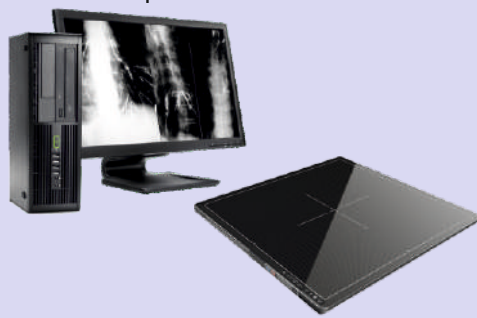

Два плоскопанельных стационарных детектора с автоматизированным рабочим местом Лаборанта

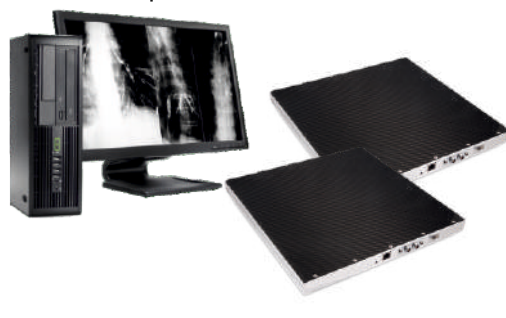

Опции:

Автоматизированное рабочее место Врача с медицинским монитором



Камера мультимедийная для печати на пленке



Набор для педиатрии

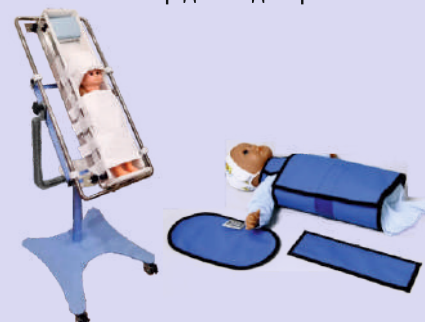

КОМПЛЕКС РЕНТГЕНОВСКИЙ ДИАГНОСТИЧЕСКИЙ «ДИАКОМ» НА 3 РАБОЧИХ МЕСТА

Комплекс рентгеновский диагностический "Диаком"

по ТУ 9442-001-86112671-2009 на 3 рабочих места

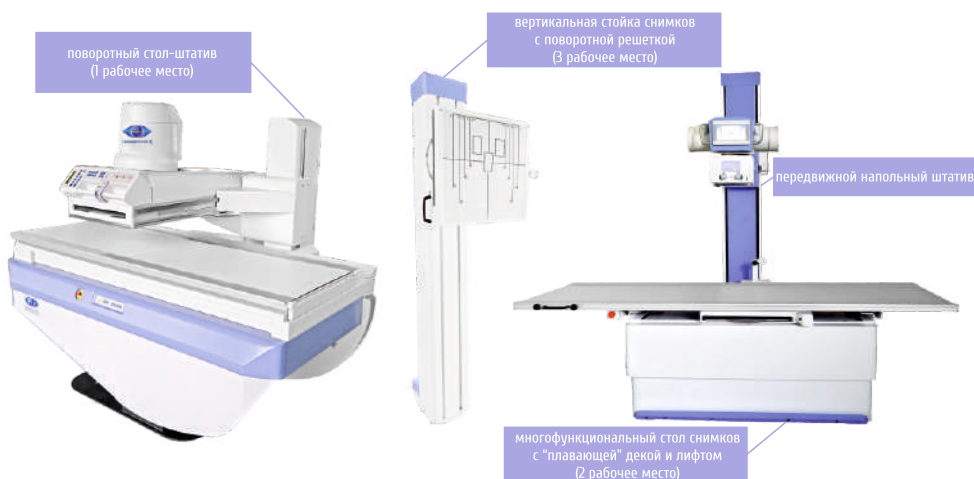

Комплектность

Поворотный стол-штатив;
Стол со штативом снимков;
Стойка снимков;
Высокочастотный генератор;
Излучатель рентгеновский диагностический с коллиматором - 2 шт;
Усилитель рентгеновского изображения (УРИ);
Комплект высоковольтных кабелей;
Дозиметр рентгеновского излучения;
Набор рентгенозащитной одежды;
Разрешительные документы на поставляемое оборудование;
Паспорт и Руководство пользователя;
Монтажные принадлежности.

Комплекс "Диаком" на три рабочих места объединяет в себе надежную технологию получения цифровых изображений высокого качества и простой и интуитивно понятный графический пользовательский интерфейс.

Комплекс может выполнять любые традиционные рентгенографические и рентгеноскопические исследования, а также линейную томографию. В том числе на столе-штативе поворотном возможно проведение гастроэнтерологических исследований верхней и нижней части желудочно-кишечного тракта, включая исследования пищевода, а на столе снимков и стойке снимков - проведение исследований скелета и суставов.

Возможные решения для рентгеноскопии:



TV-система на базе УРИ (усилитель рентгеновского изображения) с выводом видеоизображения на ЖК-монитор в режиме реального времени



Цифровая рентгеноскопия на базе УРИ с передачей видеоизображения на АРМ лаборанта (с возможностью сохранения и обработки).

Возможные цифровые решения для рентгенографии:

Система компьютерной радиографии с комплектом CR кассет

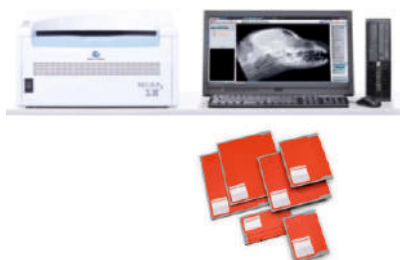

Беспроводной переносной плоскопанельный детектор с автоматизированным рабочим местом Лаборанта

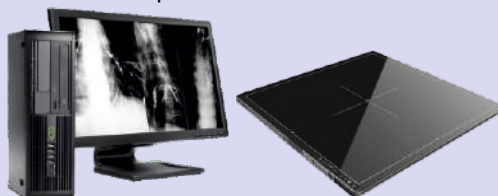

Два плоскопанельных стационарных детектора с автоматизированным рабочим местом Лаборанта

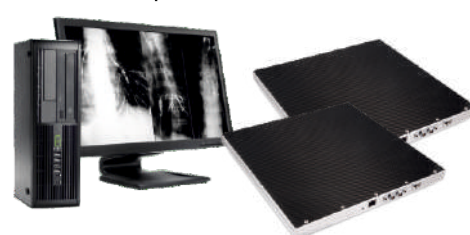

Опции:

Автоматизированное рабочее место Врача с медицинским монитором



Камера мультимедийная для печати на пленке



Набор для педиатрии



Комплекс рентгеновский диагностический "Диаком" телеуправляемый по ТУ 9442-001-86112671-2009

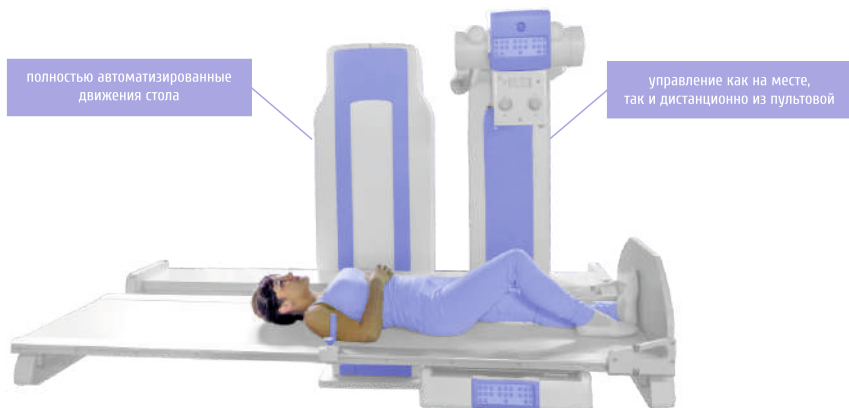

Комплектность

- Поворотный телеуправляемый стол-штатив;
- Высокочастотный генератор;
- Коллиматор;
- Излучатель рентгеновский диагностический;
- Усилитель рентгеновского изображения (УРИ);
- Комплект высоковольтных кабелей;
- Дозиметр рентгеновского излучения;
- Набор рентгенозащитной одежды;
- Разрешительные документы на поставляемое оборудование;
- Паспорт и Руководство пользователя;
- Монтажные принадлежности.

Телеуправляемый рентгенодиагностический комплекс – современная альтернатива аппаратам на три рабочих места. В качестве приемника рентгеновского изображения применяется усилитель рентгеновского изображения УРИ (диаметром 9"-16"), представляющий собой надёжную технологию получения рентгеноскопии высокого качества.

Данный комплекс позволяет не только получать рентгеноскопические диагностические изображения, но также проводить рентгенографические исследования на кассеты с усиливающими экранами.

Для удобства работы персонала и обеспечения максимальной безопасности пациента все движения стола автоматизированы, а управление комплексом производится как непосредственно у аппарата, так и дистанционно – в пультовой, на рабочем месте оператора.

Возможные решения для рентгеноскопии:



TV-система на базе УРИ (усилитель рентгеновского изображения) с выводом видеоизображения на ЖК-монитор в режиме реального времени



Цифровая рентгеноскопия на базе УРИ с передачей видеоизображения на АРМ лаборанта (с возможностью сохранения и обработки).

Возможные цифровые решения для рентгенографии:

Система компьютерной радиологии с комплектом CR кассет

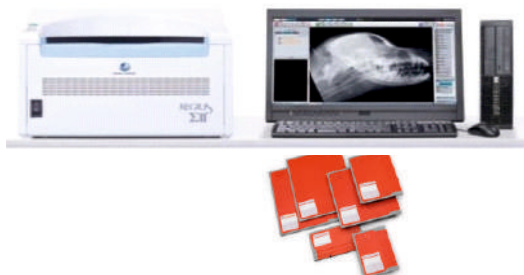

Беспроводной переносной плоскопанельный детектор с автоматизированным рабочим местом Лаборанта



Опции:

Автоматизированное рабочее место Врача с медицинским монитором



Камера мультимедийная для печати на пленке



Набор для педиатрии

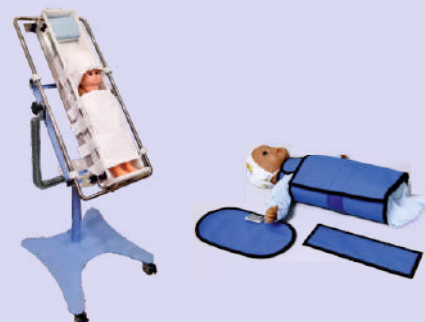

КОМПЛЕКС РЕНТГЕНОВСКИЙ ДИАГНОСТИЧЕСКИЙ "ДИАКОМ-НЕО"

Комплекс рентгеновский диагностический "Диаком-Нео"

по ТУ 26.60.11-010-86112671-2019



Комплектность

Поворотный телеуправляемый стол-штатив;
Высоочастотный генератор;
Коллиматор;
Излучатель рентгеновский диагностический;
Плоскопанельный стационарный динамический детектор;
Цифровая система получения изображений;
Комплект высоковольтных кабелей;
Дозиметр рентгеновского излучения;
Набор рентгенозащитной одежды;
Разрешительные документы на поставляемое оборудование;
Паспорт и Руководство пользователя;
Монтажные принадлежности.

Рентгенодиагностический комплекс "Диаком-Нео" обеспечивает проведение всех видов рентгенографических и рентгеноскопических исследований в цифровом формате: верхней части желудочно-кишечного тракта, включая исследования пищевода, обследования с контрастированием барием, исследования тонкого кишечника; органов брюшной полости, включая холангиограмму, эндоскопическую ретроградную холангиопанкреатографию, томографию и холецистографию; обследования грудной клетки в вертикальном положении и на поворотном столе в горизонтальной плоскости.

В качестве приемника рентгеновского изображения применяется цифровая система на базе динамического универсального полноформатного плоскопанельного детектора.

Комплекс позволяет не только получать цифровые диагностические изображения, но также производить их обработку с последующим сохранением и передачей полученной информации.

Дополнительные функции:

Мультиэнергетические исследования.

Получение рентгеновских изображений с последующим построением различных изображений тканей, имеющих разную плотность.

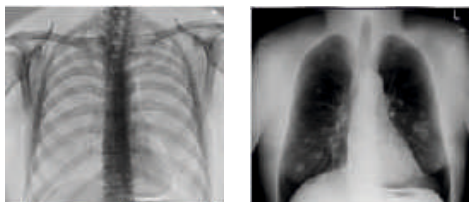

Панорамные исследования.

Сканирование протяженного объекта исследования с последующим получением одного цельного изображения. Позволяет оценить весь скелет, вычислить размеры костей, изучить скелетотопию, убедиться в благоприятном исходе протезирования.



Многосрезовая линейная томография (томосинтез).

Данная методика относится к реконструктивным методам визуализации. Метод занимает промежуточное положение по диагностическим возможностям между рентгенографией и компьютерной томографией.



Опции:

Автоматизированное рабочее место
Врача с медицинским монитором



Камера мультiformатная
для печати на пленке



Набор для педиатрии

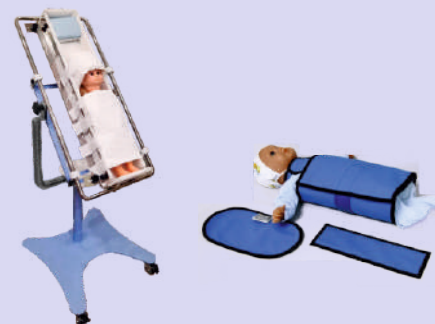

ФЛЮОРОГРАФ ЦИФРОВОЙ "АРС - ФЛЮОРО"

Флюорограф цифровой "АРС- Флюоро"

по ТУ 26.60.11-012-86112671-2021

Комплектность

Стойка-штатив универсальная;
Высоочастотный генератор;
Коллиматор;
Излучатель рентгеновский диагностический;
Плоскопанельный стационарный детектор;
Цифровая система получения изображений;
Комплект высоковольтных кабелей;
Дозиметр рентгеновского излучения;
Набор рентгенозащитной одежды;
Разрешительные документы на поставляемое оборудование;
Паспорт и Руководство пользователя;
Монтажные принадлежности.



Цифровой флюорограф открытого типа представляет собой стойку-штатив с моторизованным вертикальным перемещением траверсы и плоскопанельным цифровым детектором 43x43 см.

Обеспечивает получение обзорных рентгенограмм грудной клетки пациента большого формата в боковой и прямой проекциях с высокой разрешающей способностью.

Позволяет проводить флюорографию и любые рентгенографические исследования пациентов в положении стоя и сидя.

Предназначен для получения оперативной диагностической информации в условиях стационарных рентгеновских кабинетов.

Помимо прямого назначения "АРС- Флюоро" может применяться в следующих областях медицины:

- терапия;
- кардиология;
- пульмонология;
- фтизиатрия и др.

Опции:

Автоматизированное рабочее место
Врача с медицинским монитором



Камера мультимедийная
для печати на пленке



Набор для педиатрии

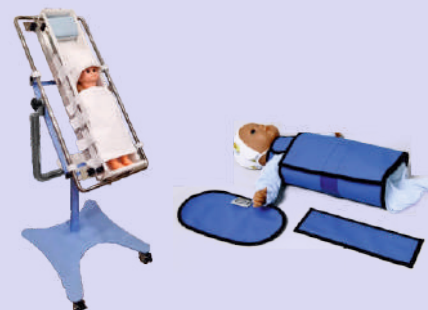

АППАРАТ РЕНТГЕНОВСКИЙ ДЛЯ СНИМКОВ АРС-«ДИАКОМ»

Аппарат рентгеновский для снимков АРС-"Диаком"

по ТУ 9442-002-86112671-2010



Комплектность

Стойка универсальная;
Стол-каталка;
Коллиматор;
Высокочастотный генератор;
Излучатель рентгеновский диагностический;
Комплект высоковольтных кабелей;
Набор рентгенозащитной одежды;
Дозиметр рентгеновского излучения;
Разрешительные документы на поставляемое оборудование;
Паспорт и Руководство пользователя;
Монтажные принадлежности.

Аппарат с моторизованной стойкой – штативом совмещает в себе возможности цифрового рентгенографического комплекса на два рабочих места и высокопроизводительного цифрового флюорографа.

Обеспечивает получение обзорных рентгенограмм большого формата с высокой разрешающей способностью.

Идеален для получения оперативной диагностической информации в условиях стационарных рентгеновских кабинетов, отделениях неотложной помощи и травматологии.

Возможные цифровые решения:

Система компьютерной радиографии с комплектом CR кассет

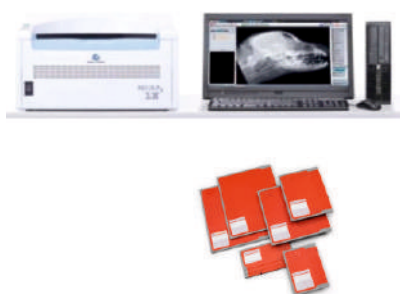

Беспроводной переносной плоскопанельный детектор с автоматизированным рабочим местом Лаборанта

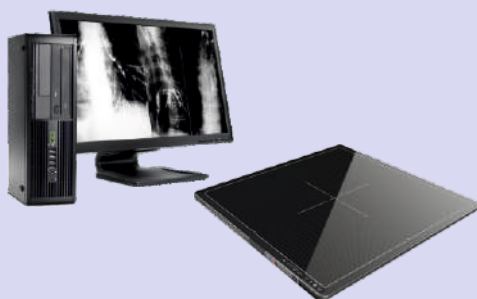

Плоскопанельный стационарный детектор с автоматизированным рабочим местом Лаборанта



Опции:

Автоматизированное рабочее место Врача с медицинским монитором



Камера мультимедийная для печати на пленке



Набор для педиатрии



АППАРАТ РЕНТГЕНОВСКИЙ ПАЛАТНЫЙ "ПАРУС"

Аппарат рентгеновский передвижной палатный "Парус"

по ТУ 26.60.11-009-86112671-2017 (исполнение 2)



Комплектность

Штативное устройство;
Моноблок;
Коллиматор;
Дистанционный пульт управления;
Набор рентгенозащитной одежды;
Разрешительные документы на поставляемое оборудование;
Паспорт изделия;
Руководство пользователя;
Монтажные принадлежности.

"Парус" – это эргономичный, легкий, маневренный передвижной рентгеновский аппарат, предназначенный для исследований в области травматологии, ортопедии, хирургии и реанимации. Аппарат позволяет проводить все виды рентгенографических исследований. Применяется как в лечебных учреждениях, так и в полевых медицинских пунктах, а так же при проведении массовых обследований населения. Основные преимущества палатного аппарата "Парус":

- компактность;
- простота в эксплуатации;
- оперативность исследований;
- высокое качество получаемых снимков.

Возможные цифровые решения:

Система компьютерной радиологии с комплектом CR кассет

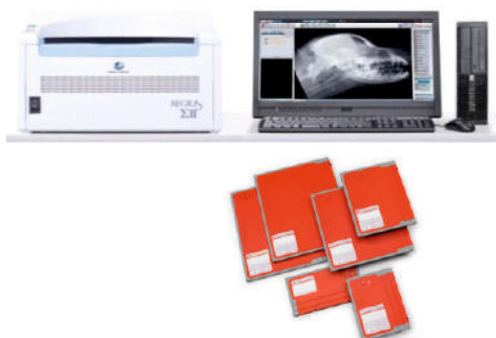

Беспроводной переносной плоскопанельный детектор с автоматизированным рабочим местом Лаборанта



Опции:

Камера мультимедийная для печати на пленке



Автоматизированное рабочее место Врача с медицинским монитором



Набор для педиатрии



Дозиметр



АППАРАТ РЕНТГЕНОВСКИЙ ПАЛАТНЫЙ "ПАРУС"

Аппарат рентгеновский передвижной палатный "Парус"

по ТУ 26.60.11-009-86112671-2017 (исполнение 4)



Комплектность

Штативное устройство;
Моноблок;
Коллиматор;
Переносной плоскопанельный детектор;
Консоль оператора встроенная в штатив аппарата;
Набор рентгенозащитной одежды;
Разрешительные документы на поставляемое оборудование;
Паспорт изделия;
Руководство пользователя;
Монтажные принадлежности.

"Парус" представляет собой универсальный передвижной аппарат, выполняющий цифровые рентгенографические исследования в отделениях интенсивной терапии и реанимации, травматологии и ортопедии, педиатрии и неонатологии.

Аппарат позволяет проводить все виды рентгенографических исследований с минимальной дозовой нагрузкой.

Основные особенности и преимущества данного аппарата в цифровом исполнении:

- высокое качество получаемых снимков;
- получение полноформатных цифровых изображений;
- минимальные искажения изображений;
- возможность автономной работы аппарата (без подключения к электрической сети);
- высокая номинальная мощность (32-40 кВт).

Опции:

Камера мультимедийная для печати на пленке



Автоматизированное рабочее место Врача с медицинским монитором



Набор для педиатрии



Дозиметр



МАММОГРАФ РЕНТГЕНОВСКИЙ МР - "ДИАМАНТ"

Маммограф рентгеновский МР-"Диамант"

по ТУ 9442-004-86112671-2011



Комплектность

Маммографическое устройство;
Высокочастотный генератор;
Излучатель рентгеновский;
Плоскопанельный детектор;
Автоматизированное рабочее место Лаборанта;
Щиток для защиты лица пациента;
Ширма для защиты оператора;
Разрешительные документы на поставляемое оборудование;
Паспорт и Руководство пользователя;
Монтажные принадлежности.

Цифровой рентгеновский маммографический аппарат МР-"Диамант" обладает прецизионной системой настроек и минимальной лучевой нагрузкой, оснащен плоскопанельным детектором.

Предназначен для проведения исследований молочной железы и выполнения всех видов обследований, предусмотренных в маммологии, в том числе стереотаксической биопсии.

Широкий динамический диапазон приемника, высокая разрешающая способность и низкий уровень шумов позволяют одинаково эффективно диагностировать микрокальцинаты и низкоконтрастные объекты.

Аппарат обладает высокой производительностью, низкой дозой облучения, простотой позиционирования и не требует большой площади размещения.

Опции:

Автоматизированное рабочее место
Врача с медицинским монитором



Камера мультиматричная для печати на пленке



Приставка для стереотаксической биопсии

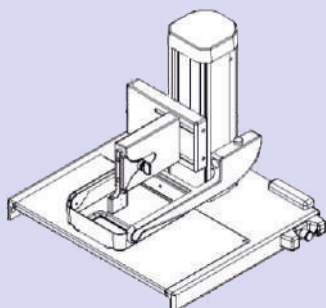

Функция томосинтеза

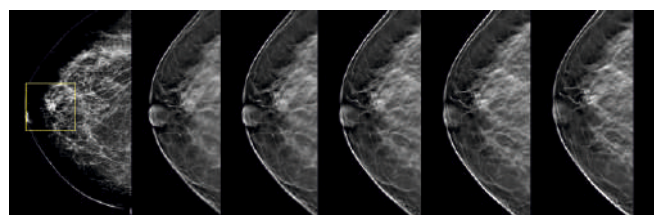

ПЕРЕДВИЖНЫЕ РЕНТГЕНОВСКИЕ КОМПЛЕКСЫ



Предназначены для обследования населения вне стационара в условиях сельской местности, труднодоступных удаленных районах, а так же, в городах и населенных пунктах с выездом на предприятия.

Различия в характеристиках шасси позволяют покупателю подобрать машину с учетом особенностей местности эксплуатации.



Передвижной рентгенографический кабинет с возможностью проведения цифровой флюорографии на базе Аппарата рентгеновского для снимков АРС-«Диакон» (в аналоговом или в цифровом варианте исполнения). В цифровом варианте, с использованием полноформатного плоскочастотного детектора, совмещает в себе функции рентгенодиагностического аппарата на два рабочих места и цифрового высокопроизводительного флюорографа;



СТОЛ СО ШТАТИВОМ СНИМКОВ "ТОМОС"

«ТОМОС» – результат многолетней аналитики существующих аналогов на российском и мировом рынках рентгеновского оборудования.

Конструктивно и технологически реализован специалистами предприятия ООО «Севкаврентген-Д».

Стол-штатив снимков предназначен для работы в стационарных рентгеновских кабинетах и позволяет проводить рентгенографические исследования органов пациента в любых проекциях, в том числе и линейной томографии.

ВОЗМОЖНЫЕ ВАРИАНТЫ ИСПОЛНЕНИЯ:

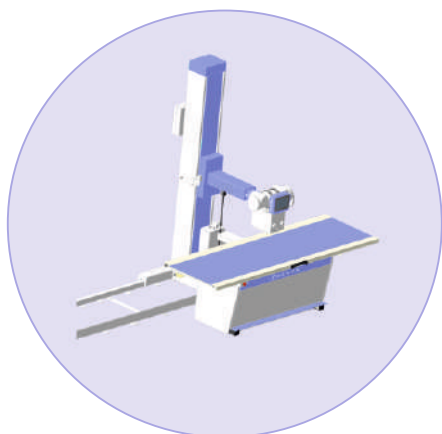

● **ТОМОС-А**
(исполнение с держателем для аналогового приемника)

● **ТОМОС-Д**
(исполнение с держателем для цифрового приемника)

● **ТОМОС-АЕ**
(исполнение с лифтом деки стола и держателем для аналогового приемника)

● **ТОМОС-ДЕ**
(исполнение с лифтом деки стола и держателем для цифрового приемника)

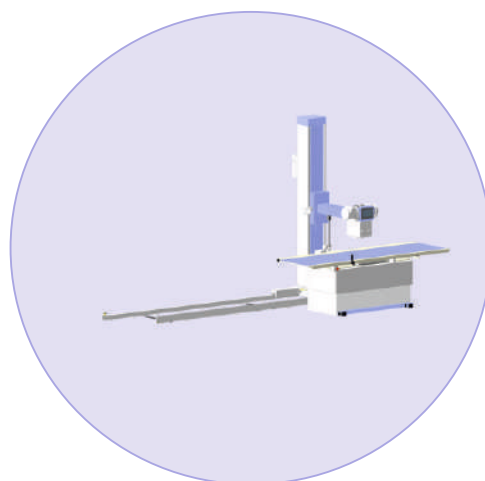

СТОЛ-ШТАТИВ ПОВОРОТНЫЙ ТЕЛЕУПРАВЛЯЕМЫЙ КОСМОС

Первый телеуправляемый штатив отечественного производства с использованием последних мировых достижений в производстве высокоточного медицинского оборудования.

Доступен в аналоговом и цифровом исполнениях.

ОСНОВНЫЕ ПРЕИМУЩЕСТВА И ОСОБЕННОСТИ:

- широкий диапазон изменения фокусного расстояния;
- диапазон наклона деки стола $\pm 90^\circ$;
- значительный диапазон вертикального перемещения деки стола;
- продольное перемещение экранно-снимочного устройства (ЭСУ) и излучателя вдоль всей плоскости деки стола (более 2 метров).

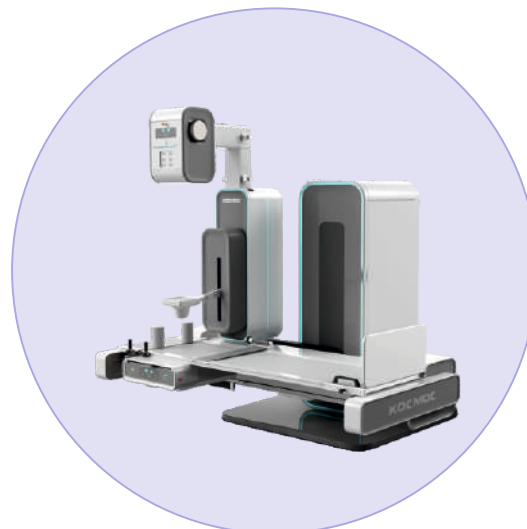

СТОЙКА СНИМКОВ СС

Вертикальная стойка снимков используется для исследования грудной клетки, черепа, позвоночника и прочих органов пациентов в положении стоя и в горизонтальной проекции.

Выполняет снимки в горизонтальном положении решетки за счет возможности поворота приемной части на 180°, а также исследования в широком диапазоне изменения высоты решетки Буки, свыше 2 метров от уровня пола.

ВОЗМОЖНЫЕ ВАРИАНТЫ ИСПОЛНЕНИЯ:

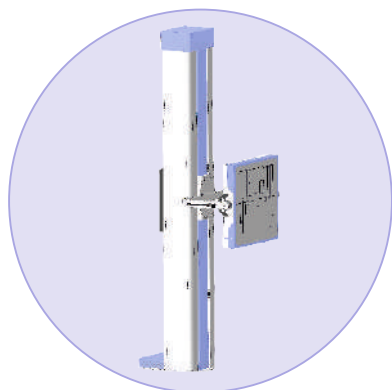

- СС-А
(исполнение с держателем для аналогового приемника)

- СС-Д
(исполнение с держателем для цифрового приемника)

- СС-АП
(исполнение с поворотом держателя для аналогового приемника)

- СС-ДП
(исполнение с поворотом держателя для цифрового приемника)

СТОЙКА-ШТАТИВ УНИВЕРСАЛЬНАЯ БРС

Компактная моторизованная U-дуга - идеальное решение для малогабаритных помещений.

Данный штатив используется в производстве комбинированных рентгеновских аппаратов. В частности, аппаратов на 2 рабочих места в сочетании с флюорографом открытого типа.

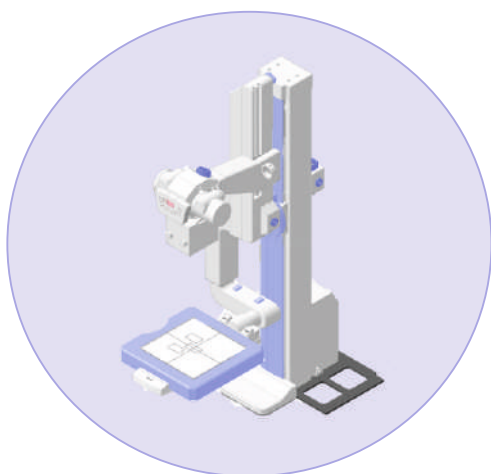

ОСНОВНЫЕ ПРЕИМУЩЕСТВА И ОСОБЕННОСТИ:

- гибкая подвижная конструкция;
- простота и легкость в использовании;
- дистанционное управление;
- автоматическое позиционирование нажатием одной кнопки;
- независимое вращение трубки и приемника;
- устройство защиты от столкновений

СТОЛ-КАТАЛКА СК

Рентгенопрозрачный стол-каталка предназначен для проведения рентгенологических исследований пациента в горизонтальном положении.

ОСНОВНЫЕ ПРЕИМУЩЕСТВА И ТЕХНИЧЕСКИЕ ХАРАКТЕРИСТИКИ:

- Компактность и удобство транспортировки и хранения (боковые колонны могут быть сложены);
- Безопасность при перемещении (каждый ролик имеет индивидуальный контактный запирающий тормоз);
- Максимальная нагрузка на деку стола-каталки до 230 кг.



АВТОМАТИЗИРОВАННОЕ РАБОЧЕЕ МЕСТО (АРМ) ЛАБОРАНТА



Для автоматизации рабочего места лаборанта IT-специалисты ООО "Севкаврентген-Д" разработали собственное программное обеспечение "DSSD", используемое в комплексе рентгеновском диагностическом "Диакон" на 2 и 3 рабочих места, в аппарате рентгеновском для снимков APC-"Диакон", а также для модернизации аналоговых аппаратов в цифровые комплексы. Это программное обеспечение позволяет получать и обрабатывать рентгеновские изображения перед отправкой их на PACS-сервер врачу-рентгенологу.

Основные преимущества:

- позволяет снизить дозу облучения с сохранением качества изображений. Цифровая обработка даёт возможность получить четкое изображение костных структур без искажений, вызываемых металлическими имплантатами;
- современные алгоритмы цифровой обработки изображений позволяют минимизировать человеческий фактор и дают возможность диагностики некорректно выполненных снимков;
- возможность получения панорамных снимков;
- возможность получения твердых копий (печать на камере лазерной мультиформатной);
- полная поддержка DICOM 3.0.



АВТОМАТИЗИРОВАННОЕ РАБОЧЕЕ МЕСТО (АРМ) ВРАЧА-РЕНТГЕНОЛОГА

АРМ врача - современный диагностический атрибут со следующими возможностями:

- просмотр, анализ и обработка изображений обширным спектром инструментов;
- хранение, архивация и экспорт медицинской информации;
- полная DICOM-совместимость с существующими PACS, PIS, MIS и т.п.;
- возможность удаленной диагностики (Телемедицина);
- подготовка всевозможных протоколов и заключений по готовым шаблонам;
- высококачественная печать изображений.



Система PACS – это полнофункциональная система хранения, обмена, анализа и просмотра медицинских изображений.

PACS способна объединить в общую сеть медицинское диагностическое оборудование и просмотрные рабочие станции в любой точке мира (при наличии выхода в интернет).

Система может обрабатывать, безопасно хранить, а так же осуществлять пересылку медицинских изображений в формате DICOM.

Взаимодействует с радиологическими информационными системами (РИС) и медицинскими информационными системами (МИС).

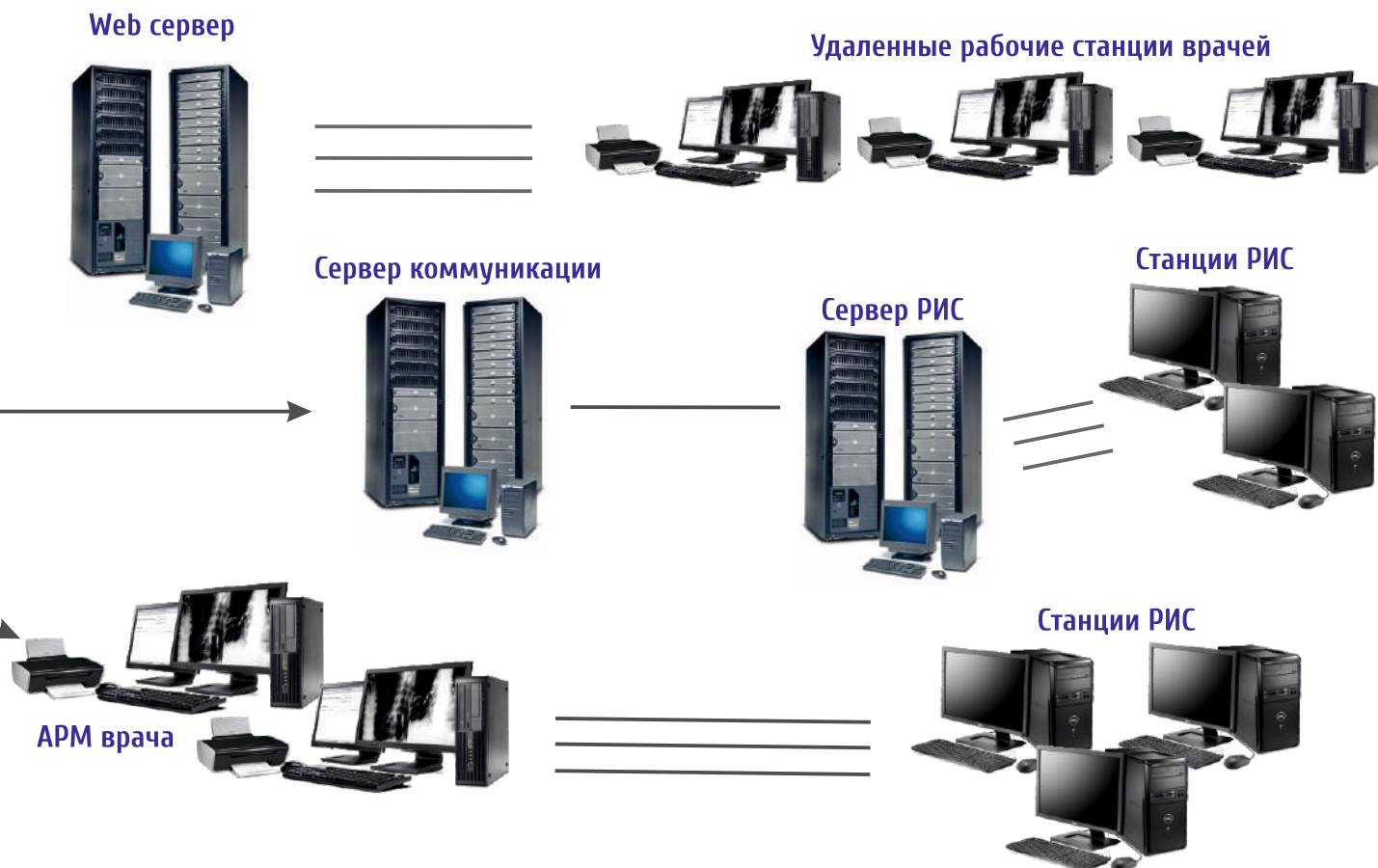

РАДИОЛОГИЧЕСКАЯ ИНФОРМАЦИОННАЯ СИСТЕМА (РИС)

Радиологическая Информационная Система предназначена для автоматизации рабочих процессов диагностических отделений любой специализации и объединения всех рабочих мест в одну систему. РИС позволяет осуществлять одновременную работу нескольких ЛПУ с единой базой данных, получать статистику, управлять работой персонала, планировать загрузку медицинских приборов и распределять нагрузку на них.

Возможности РИС:

- регистрация пациентов, планирование процедуры обследования;
- высокая пропускная способность пациентов за счет экономии времени на подготовку заключений;
- повышение количества консультаций на одного врача-диагноста;
- отслеживание очереди пациентов и проведенных обследований;
- составление статических отчетов по проведенным исследованиям за любой отрезок времени и многое другое.

ДОПОЛНИТЕЛЬНЫЕ КОМПЛЕКТУЮЩИЕ К РЕНТГЕНОВСКИМ МЕДИЦИНСКИМ КОМПЛЕКСАМ И АППАРАТАМ ПРОИЗВОДСТВА ООО «СЕВКАВРЕНТГЕН-Д»

В целях улучшения эргономических показателей и удобства работы медицинского персонала нами производится дополнительное оборудование к медицинским рентгеновским комплексам:



Специализированный рабочий стол для автоматизированного рабочего места лаборанта и врача-рентгенолога



Стойка под интегрированный пульт управления генератором и штативной частью комплекса



Стойка-тележка под медицинский специализированный монитор



Стойка под пульт управления генератором

Также, для простоты позиционирования пациентов и удобства персонала, рентгеновские комплексы и аппараты нашего производства комплектуются следующими дополнительными устройствами:

- съемные ручки для пациента;
- плечевые упоры;
- компрессионный пояс;
- дополнительные поручни;
- упоры для лодыжек;
- латеральный кассетодержатель;
- устройство фиксации положения головы пациента;
- устройство фиксации ребенка с креплением на деку;
- устройство для укладки детей;
- подставка для исследования плоскостопия;
- подставка под стакан с рентгеноконтрастным веществом.

ПАРТНЕРЫ

Технологический рывок, совершенный ООО "Севкавrentген-Д" с 2008 года, вполне можно сопоставить со всей предыдущей более чем шестидесятилетней историей предприятия.

Несомненно, этот успех был бы невозможен без активного развития партнерских отношений с компаниями мирового уровня. Плодотворное сотрудничество с известными брендами позволило нам шагнуть на качественно новый уровень технических возможностей производства и обеспечило высочайшее качество производимой продукции.



KONICA MINOLTA

THALES



Canon

География поставок



ООО "Севкавртген-Д"
361115, Россия, КБР
г. Майский, ул. 9 Мая, 181
+7 (86633) 2-14-60
8 800 222 03 23
sales@skrz.ru
www.skrz.ru

